

LKZ:80407

Modellname / Model name / Nom du modele / Modellnamn
 Nome modello / Název modelu / Modelnaam / Ime modela
 Numéro Modelo /Modell neve / Название модели/
 Názov modelu / Ime modela / Denumire model /
 Наименование на модела / Nazwa modelu

MONTEZ

Modellnummer / Number / Numéro du modele
 Numero / Номер на модена / Modello
 Éislo modelu / Modell száma / Eíslo modelu
 Številka modela / Număr model / Broj modela
 Modellnummer / Numer modelu

2102-872-C4

Type / Tipo / Típus / Typ / Тип / Tip

872

D Unser **Direktservice für Beschlagteile**
 Sollte Ihnen ein Beschlagteil fehlen, können Sie diese Servicekarte
 direkt an die untenstehende Adresse mailen. Wir können allerdings
 nur Beschlagteile auf diesem Wege verschicken. Sollten Sie eine
 andere Beanstandung an Ihrem Möbelstück haben, so wenden sie
 sich bitte direkt an Ihr Möbelhaus.
Our direct order service for fitting
 If a fitting part is missing, you can e-mail this service card directly to
 the address below. However, we can only send fitting parts in
 this way. If you have any other cause for complaint concerning
 your item of furniture, please contact your furniture store directly.

GB **Naše přímé služby pro kování**
 Chybí-li vám nějaký díl z kování, můžete tuto servisní kartu odeslat
 e-mailem přímo na ní uvedenu adresu. Touto cestou však
 můžeme rozesílat jen díly kování. Pokud byste reklamovali jiný díl
 nábytku, obraťte se přímo na svého prodejce nábytku.

CZ **Bien etudier la notice de montage**
 S'il vous manque une ferrure, veuillez envoyer directement la présente
 carte service à l'adresse e-mail indiquée ci-dessous. Cependant, ceci
 nous permet uniquement d'envoyer des ferrures. Pour tout autre type
 de réclamation concernant votre meuble, veuillez contacter
 directement votre magasin d'ameublement.

F **Il nostro servizio diretto per l'ordine della ferramenta**
 Qualora Vi dovesse mancare un pezzo di fissaggio, allora Vi
 preghiamo di inviare questa carta di servizio immediatamente
 all'indirizzo sottostante. Possiamo inviare i pezzi di fissaggio
 solamente per mezzo di questo procedimento. Qualora dovete
 avere qualche altra reclamazione in merito al mobile, allora Vi
 preghiamo di rivolgervi direttamente al Vostro Negozio di mobili.

I **Нашата директна услуга за обков**
 Ако липсват части от комплекта, попълнете настоящата
 сервисна карта и ни я изпратете на e-mail адреса, посочен
 по-долу. По този начин можем да доставяме само липсващи
 елементи от обкова. Ако установите други дефекти по
 мебелите, Ви съветваме да се обърнете към мебелната
 къща/магазин, от който сте закупили стоката.

BG **Onze directservice voor losse onderdelen**
 Wanneer er een onderdeel ontbreekt, kunt u deze servicekaart
 direct aan onderstaand e-mailadres sturen. Wij kunnen langs deze
 weg echter alleen beslagdelen versturen. Mocht u een ander
 probleem aan uw meubel hebben, verzoeken wij u contact op te
 nemen met uw meubeldealer.

NL **Nasz bezpośredni serwis części montażowych**
 Jeżeli brakuje części koniecznych do montażu, prosimy o przesłanie
 nam niniejszej karty serwisowej na niżej podany adres e-mailowy.
 W ten sposób możemy przysłać Państwu tylko brakujące części.
 W przypadku innych reklamacji dotyczących mebla, prosimy zgłosić
 się do salonu meblowego, w którym został dokonany zakup.

PL **Servis za okove**
 U slučaju da nedostaje neki od dijelova molimo vas da na dolje
 navedenu mail adresu pošaljete ovaj servisni obrazac. Na ovaj način
 mogu se dostaviti samo okovi. U slučaju da imate dodatne prigovore
 vezane uz komad namještaja molimo vas da se obratite izravno
 trgovini namještaja gdje je isti kupljen.

HR **Direktszolgáltatunk vasalatok esetén**
 Ha hiányzik egy vasalat, ezt a kártyát közvetlenül elküldheti az
 alább található címre. Azonban csak vasalatoskat tudunk így
 küldeni. Amennyiben másfajta reklamáció áll fenn bútorárbaját
 illetően, forduljon közvetlenül a bútoráruházhoz.

HU **Náš priamy servis pre časti kovania**
 Ak by Vám chýbala nejaká časť kovania, môžete poslať
 túto servisnú kartu poslať e-mailom na nižšie uvedenú
 adresu. Diely kovania vieme poslať iba týmto spôsobom.
 Ak by ste mali inú reklamáciu ohľadom Vášho nábytku,
 obráťte sa priamo na Vašu predajňu nábytku.

SK **Naše direktno uslužne storitve za okovje**
 Če vam manjka kakšno okovje, lahko to servisno kartico pošljete
 po e-pošti direktno na spodnji naslov. Po tej poti vam lahko
 pošljemo samo okovje. Če elite reklamirati kakšen drug del
 pohištva, se obrnite neposredno na vašo trgovino pohištva.
Service-ul nostru direct pentru feronerie
 În cazul în care vă lipsește o piesă de feronerie puteți să trimiteți
 direct acest card de service prin e-mail la adresa dePrmai jos. Noi
 nu putem expedia piese de feronerie decât pe această cale.
 Dacă aveți o altă reclamație referitoare la piesa de mobilier,
 atunci vă rugăm să vă adresați direct la magazinul dvs. de mobilă.

SLO **Наш прямой сервис для поставок фурнитуры**
 Если окажется, что Вам не хватает того или иного элемента
 фурнитуры, Вы можете отправить сервисную карту по факсу
 непосредственно на нижеприведенный адрес электронной
 почты. Однако, таким образом мы можем пересылать лишь
 фурнитуру. Если же у Вас возникнут иные претензии относительно
 приобретенной мебели, пожалуйста, обращайтесь
 непосредственно в организацию, осуществляющую продажу.

RO **Vår direktservice för beslagsdelar**
 Om du saknar en beslagsdel kan du skicka detta servicekort direkt
 till e-postadressen som anges nedan. Tank på att detta är den enda
 möjligheten att skicka beslagsdelar till dig. Om du vill reklamera din

RUS **Nuestro servicio directo para accesorios**
 Si le falta algún accesorio, puede enviar esta tarjeta de servicio directamente
 a la siguiente dirección. No obstante, por este método solo podemos
 enviar accesorios. Si tiene alguna otra objeción sobre su mueble, consulte
 directamente con su mueblería.

S **Donatilar için doğrudan servisimiz**
 Bir donatınız eksikse bu servis kartını doğrudan aşağıda bulunan adrese
 doğrudan mail yazabilirsiniz. Sadece bu yolla donatıları gönderebiliriz.
 Mobilyanızda başka şikayetleriniz varsa lütfen doğrudan mobilya satıcınıza
 danışın.

ES **Grund der Beanstandung / Reason of the objection:**

TR **Möbelhaus / Furniture store:**

Name / Nom: _____ Telefon / Telephone: _____
 PLZ / Bank sorting code: _____ Ort / City: _____
 Strasse / Street: _____
 Haus-Nr. / House No.: _____ @E-Mail: _____

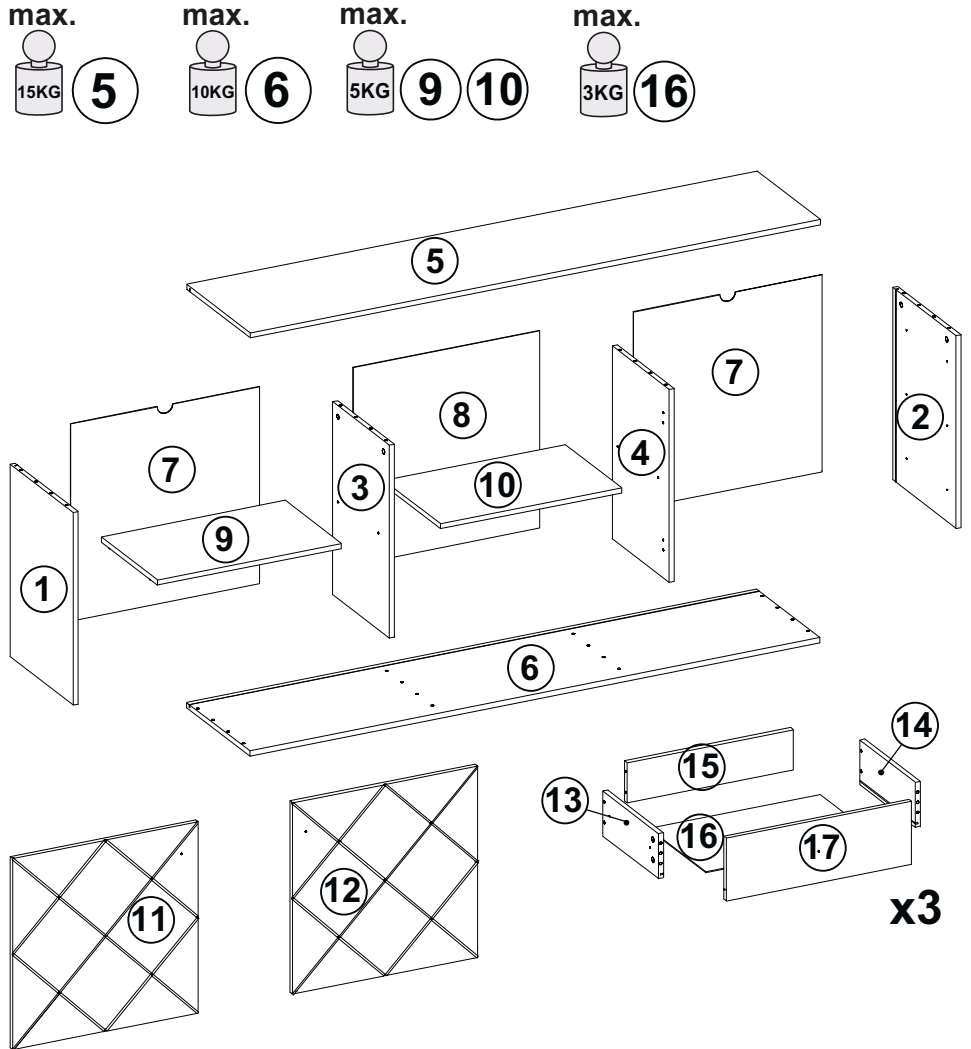

A	B (mm)		C	A	B (mm)		C		
1	600	399	16	x1	11	596	596	16	x1
2	600	399	16	x1	12	596	596	16	x1
3	600	358	16	x1	13	350	140	16	x3
4	600	358	16	x1	14	350	140	16	x3
5	1834	400	16	x1	15	535	126	16	x3
6	1834	400	16	x1	16	550	357	2,5	x3
7	614	607	2,5	x2	17	596	196	16	x3
8	614	600	2,5	x1					
9	591	355	16	x1					
10	583	355	16	x1					

COLLI 1/2			COLLI 2/2		
1	4	9	7	12	15
2	5	10	8	13	16
3	6	B1	11	14	17

LKZ:80407

Modellname / Model name / Nom du modele / Modellnamn
Nome modello / Název modelu / Modelnaam / Ime modela
Número Modelo / Modell neve / Название модели/
Názov modelu / Ime modela / Denumire model /
Наименование на модела / Nazwa modelu

MONTEZ

Modellnummer / Number / Numéro du modele
Numero / Номер на модела / Modello
Ěíslo modelu / Modell száma / Eíslo modelu
Številka modela / Număr model / Broj modela
Modellnummer / Numer modelu

2102-872-C4

Type / Tipo / Típus / Typ / Тип / Tip

872

B1 Colli 1/2

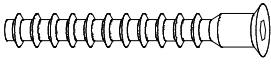
F3  **x20**
6,3x50

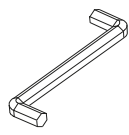
FA1  **x1**
4mm

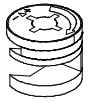
A1  **x20**
15x12

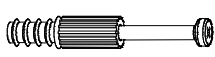

C2  **x20**
44mm

B2  **x22**
8x30

O1  **x16**
Ø 18

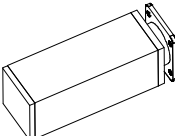
O2  **x12**
Ø 12

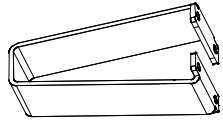
P13  **x2**
120x40x40

P12  **x4**
h=120
+ 4x16

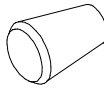
J60  **x5**
Ø 19

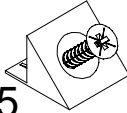
M1  **x16**
10x10x15

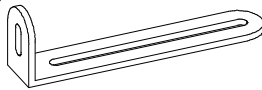
Y36  **x2**
75x25x15 mm

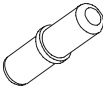
N1  **x8**
Ø 6

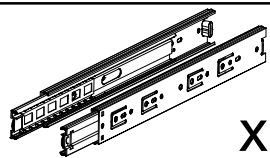
I4  **x3**
L-350

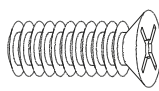
E6  **x12**
5,0x13

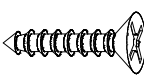
D10  **x16**
3,0x16

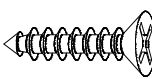
D11  **x8**
3,5x16

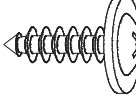
DA21  **x31**
4,2x16

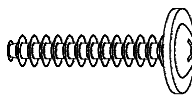
DB3  **x5**
4x27

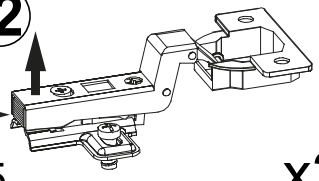
K12  **x2**
Ø 35

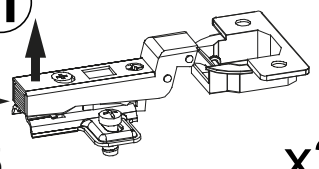
K11  **x2**
Ø 35

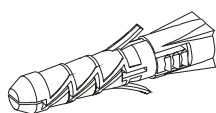
Y37  **x2**
Ø8x50

Y38  **x2**
5x50